

Portalampade Edison - CARATTERISTICHE TECNICHE

Portalampade E14

Principali caratteristiche

- tensione nominale: 250 V
- corrente nominale: 2 A
- massima temperatura d'impiego continuo: 190 °C
- corpo e portavirola in poliestere rinforzato vetro
- morsetti a bussola per conduttori fino a 1 mm²
- dispositivo di blocco antisvitamento
- materiali isolanti autoestinguenti secondo norma CEI 50-11 (IEC 60695-2-1, IEC 60695-2-2):
 - parti destinate a tenere in posto le parti in tensione: prova di fiamma con ago t_a 10 s
 - parti con sola funzione di involucro: prova del filo incandescente (Glow Wire test): 650 °C

Conformità normativa

Direttiva BT

Norma EN 60238

Dimensioni (in mm)

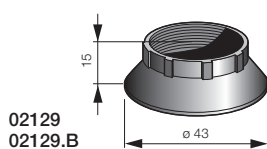
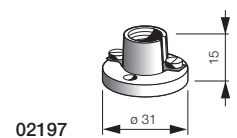
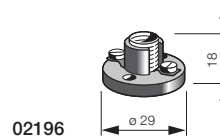
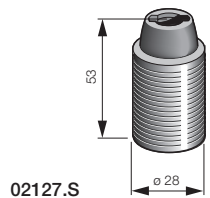
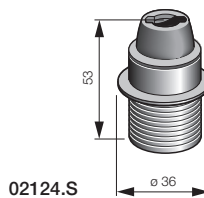
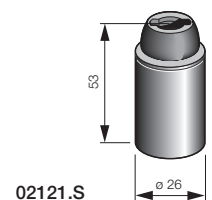
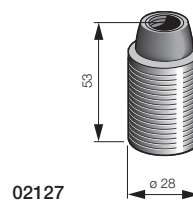
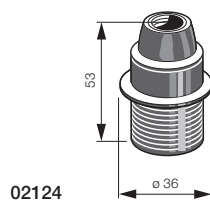
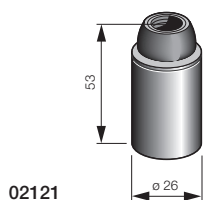

Portalampade Edison

Portalampade E14 raccordo M10x1

02121	Portalampade E14, raccordo M10x1 con vite di blocco, camicia liscia, poliestere rinforzato vetro, nero
02121.B	Come sopra, bianco
02124	Portalampade E14, raccordo M10x1 con vite di blocco, camicia parzialmente filettata con battuta fermaparalume, poliestere rinforzato vetro, nero
02124.B	Come sopra, bianco
02127	Portalampade E14, raccordo M10x1 con vite di blocco, camicia filettata, poliestere rinforzato vetro, nero
02127.B	Come sopra, bianco



02121



02121.B



02124



02124.B



02127



02127.B

Portalampade E14 cappuccio con entrata filettata

02121.S	Portalampade E14, cappuccio con entrata filettata sagomata, camicia liscia, poliestere rinforzato vetro, nero
02121.S.B	Come sopra, bianco
02124.S	Portalampade E14, cappuccio con entrata filettata sagomata, camicia parzialmente filettata con battuta fermaparalume, poliestere rinforzato vetro, nero
02124.S.B	Come sopra, bianco
02127.S	Portalampade E14, cappuccio con entrata filettata sagomata, camicia filettata, poliestere rinforzato vetro, nero
02127.S.B	Come sopra, bianco



02121.S



02121.S.B



02124.S



02124.S.B



02127.S



02127.S.B

Portalampade E10 su base per impieghi fino a 24 V

02196	Portalampade E10, base bakelite, nero. Fori di fissaggio \varnothing 3,5 mm interasse 21 mm, base \varnothing 29 mm
02197	Portalampade E10, base porcellana, bianco. Fori di fissaggio \varnothing 3,5 mm interasse 22 mm, base \varnothing 32 mm

Accessorio

02129	Anello fermaparalume per portalampade E14 con camicia filettata, poliestere rinforzato vetro, nero
02129.B	Come sopra, bianco



02196



02197



02129



02129.B

Portalampade Edison - CARATTERISTICHE TECNICHE

Portalampade metallici E14

Principali caratteristiche

- tensione nominale: 250 V
- corrente nominale: 2 A
- massima temperatura d'impiego continuo: 190 °C
- corpo e portavirola in porcellana
- morsetti a bussola per conduttori fino a 1 mm²
- doppio contatto elastico laterale
- dispositivo di blocco antisvitamento

Conformità normativa

Direttiva BT
Norma EN 60238

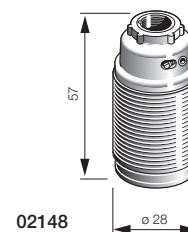
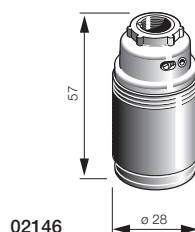
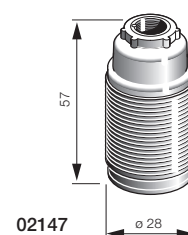
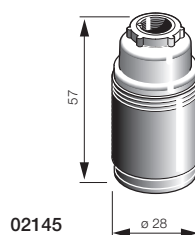

Portalampade E14 a squadra

Principali caratteristiche

- tensione nominale: 250 V
- corrente nominale: 2 A
- massima temperatura d'impiego continuo: 190 °C
- corpo e portavirola in poliestere rinforzato vetro
- morsetti a bussola per conduttori fino a 1 mm²
- dispositivo di blocco antisvitamento
- finitura brillante
- materiali isolanti autoestinguenti secondo norma CEI 50-11 (IEC 60695-2-1, IEC 60695-2-2):
 - parti destinate a tenere in posto le parti in tensione: prova di fiamma con ago t_a 10 s
 - parti con sola funzione di involucro: prova del filo incandescente (Glow Wire test): 650 °C

Conformità normativa

Direttiva BT
Norma EN 60238

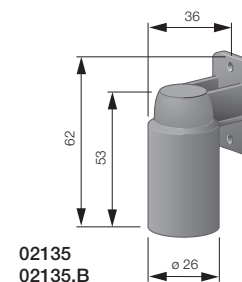
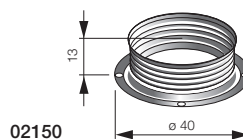

Portalampade 02195

Principali caratteristiche

- tensione nominale: 250 V
- corrente nominale: 2 A
- massima temperatura d'impiego continuo: 210 °C
- morsetti a bussola per conduttori fino a 2,5 mm²
- molla sotto il contatto centrale

Conformità normativa

Direttiva BT
Norma EN 60238

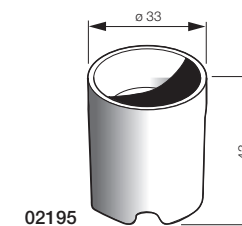
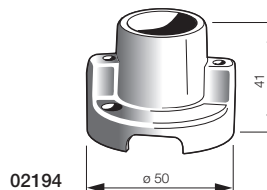

Portalampade Edison

Portalampade metallico E14 raccordo M10x1

02145	Portalampade E14, raccordo M10x1 con vite di blocco, cappuccio e camicia liscia, acciaio zincato lucido colore ottone
02147	Portalampade E14, raccordo M10x1 con vite di blocco, cappuccio e camicia filettata, acciaio zincato lucido colore ottone



02145



02147

Portalampade metallico E14 raccordo M10x1 - morsetto terra sul cappuccio

02146	Portalampade E14, raccordo M10x1 con vite di blocco e morsetto di terra sul cappuccio, cappuccio e camicia liscia acciaio zincato lucido colore ottone
02148	Portalampade E14, raccordo M10x1 con vite di blocco e morsetto di terra sul cappuccio, cappuccio e camicia filettata, acciaio zincato lucido colore ottone
02150	Anello fermaparalume per portalampade E14 con camicia filettata, acciaio zincato lucido colore ottone



02146



02148



02150

Altri portalampade E14

02135	Portalampade E14, a squadra, poliestere rinforzato vetro, nero
02135.B	Come sopra, bianco
02195	Portalampade E14, porcellana, bianco. Fori di fissaggio ø 3,2 mm interasse 18 mm



02135



02135.B



02195

Portalampade Edison - CARATTERISTICHE TECNICHE

Portalampade E27

Principali caratteristiche

- tensione nominale: 250 V
- corrente nominale: 4 A
- massima temperatura d'impiego continuo: 190 °C
- corpo e portavirola in poliestere rinforzato vetro
- morsetti a bussola per conduttori fino a 1 mm²
- dispositivo di blocco antisvitamento
- materiali isolanti autoestinguenti secondo norme CEI 50-11 (IEC 695-2-1, IEC 695-2-2):
 - parti destinate a tenere in posto le parti in tensione: prova di fiamma con ago t_a 10 s
 - parti con sola funzione di involucro: prova del filo incandescente (Glow Wire test): 650 °C

Conformità normativa

Direttiva BT

Norma EN 60238

Dimensioni (in mm)

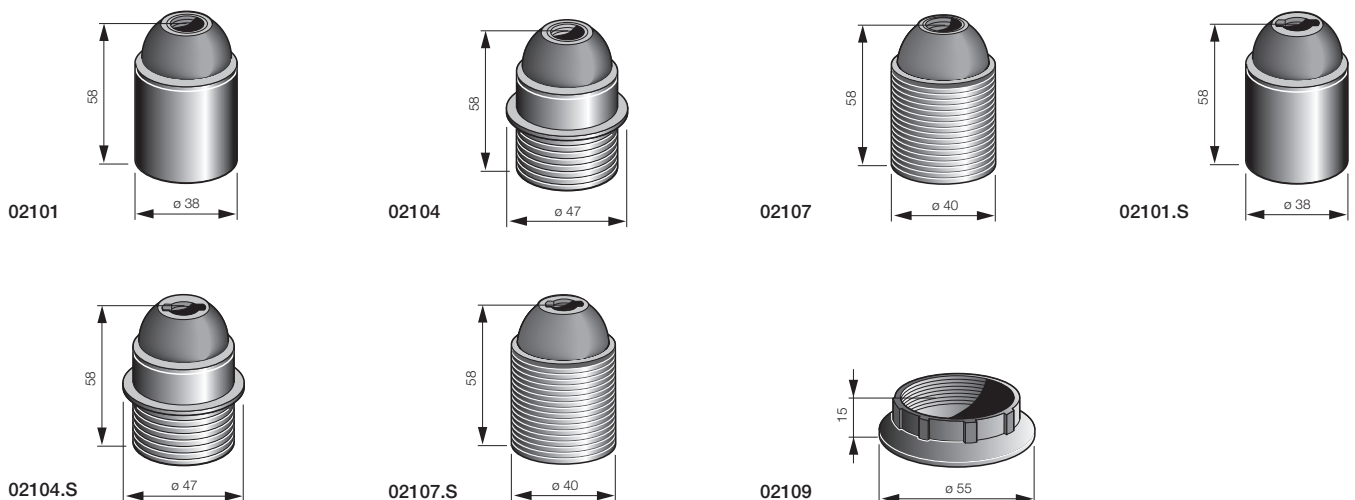

Portalampade Edison

Portalampade E27 raccordo M10x1

02101	Portalampade E27, raccordo M10x1 con vite di blocco, camicia liscia, poliestere rinforzato vetro, nero
02101.B	Come sopra, bianco
02104	Portalampade E27, raccordo M10x1 con vite di blocco, camicia parzialmente filettata con battuta fermaparalume, poliestere rinforzato vetro, nero
02104.B	Come sopra, bianco
02107	Portalampade E27, raccordo mioxi con vite di blocco, camicia filettata, poliestere rinforzato vetro, nero
02107.B	Come sopra, bianco



02101



02101.B



02104



02104.B



02107



02107.B

Portalampade E27 cappuccio con entrata filettata

02101.S	Portalampade E27, cappuccio con entrata filettata sagomata, camicia liscia, poliestere rinforzato vetro, nero
02101.S.B	Come sopra, bianco
02104.S	Portalampade E27, cappuccio con entrata filettata sagomata, camicia parzialmente filettata con battuta fermaparalume, poliestere rinforzato vetro, nero
02104.S.B	Come sopra, bianco
02107.S	Portalampade E27, cappuccio con entrata filettata sagomata, camicia filettata, poliestere rinforzato vetro, nero
02107.S.B	Come sopra, bianco



02101.S



02101.S.B



02104.S



02104.S.B



02107.S



02107.S.B

Accessorio

02109	Anello fermaparalume per portalampade E27 con camicia filettata, poliestere rinforzato vetro, nero
02109.B	Come sopra, bianco



02109



02109.B

Portalampade Edison - CARATTERISTICHE TECNICHE

Portalampade metallici E27

Principali caratteristiche

- tensione nominale: 250 V
- corrente nominale: 4 A
- massima temperatura d'impiego continuo: 240 °C
- corpo in porcellana
- portavirola in materiale isolante
- morsetti a bussola per conduttori fino a 2,5 mm²
- dispositivo di blocco antisvitamento

Conformità normativa

Direttiva BT
Norma EN 60238

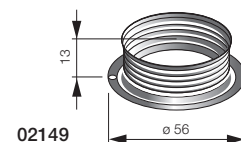
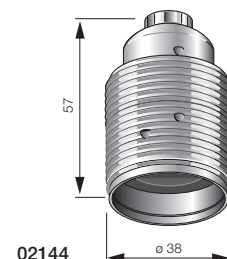
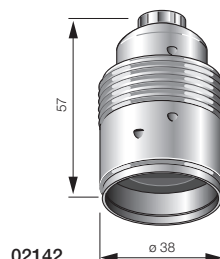
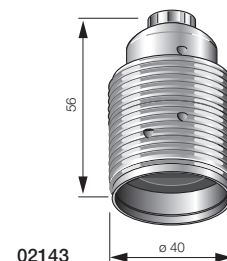
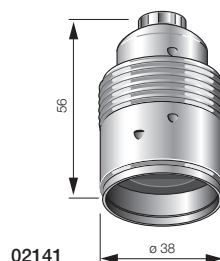

Portalampade E27 a squadra

Principali caratteristiche

- tensione nominale: 250 V
 - corrente nominale: 4 A
 - massima temperatura d'impiego continuo: 190 °C
 - corpo e portavirola in poliestere rinforzato vetro
 - morsetti a bussola per conduttori fino a 1 mm²
 - doppio contatto elastico laterale
 - dispositivo di blocco antisvitamento
 - materiali isolanti autoestinguenti secondo norme CEI 50-11 (IEC 695-2-1, IEC 695-2-2):
- parti destinate a tenere in posto le parti in tensione: prova di fiamma con ago t₉ 10 s
- parti con sola funzione di involucro: prova del filo incandescente (Glow Wire test): 650 °C

Conformità normativa

Direttiva BT
Norma EN 60238

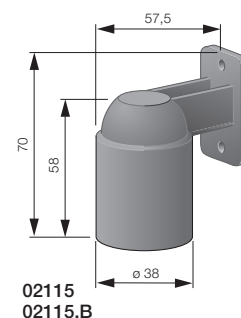

Portalampade Edison

Portalampade metallico E27 raccordo M10x1

02141	Portalampade E27, raccordo M10x1 con vite di blocco, cappuccio e camicia liscia acciaio zincato lucido colore ottone
02143	Portalampade E27, raccordo M10x1 con vite di blocco, cappuccio e camicia filettata, acciaio zincato lucido colore ottone



02141



02143

Portalampade metallico E27 raccordo M10x1 - morsetto terra sul cappuccio

02142	Portalampade E27, raccordo M10x1 con vite di blocco e morsetto di terra sul cappuccio, cappuccio e camicia liscia acciaio zincato lucido colore ottone
02144	Portalampade E27, raccordo M10x1 con vite di blocco e morsetto di terra sul cappuccio, cappuccio e camicia filettata, acciaio zincato lucido colore ottone
02149	Anello fermaparalume per portalampade E27 con camicia filettata, acciaio zincato lucido colore ottone



02142



02144



02149

Portalampade E27 a squadra

02115	Portalampade E27 a squadra, poliestere rinforzato vetro, nero
02115.B	Come sopra, bianco



02115



02115.B

Portalampade Edison - CARATTERISTICHE TECNICHE

Portalampade 02174...

Principali caratteristiche

- tensione nominale: 250 V
- corrente nominale: 4 A
- massima temperatura d'impiego continuo: 270 °C
- portavirola metallica isolata
- morsetti a bussola per conduttori fino a 2,5 mm²

Conformità normativa

Direttiva BT
Norma EN 60238

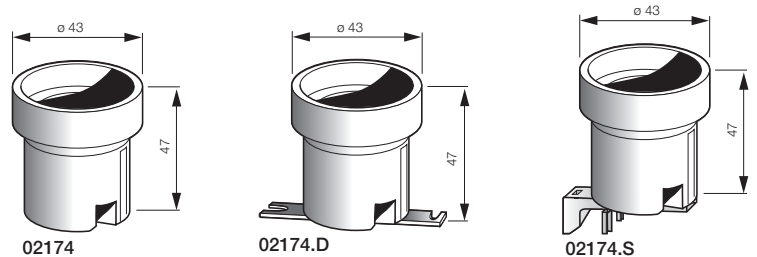

Portalampade 02182...

Principali caratteristiche

- tensione nominale: 250 V
- per tensione d'accensione fino a 5 kV
- corrente nominale: 4 A
- massima temperatura d'impiego continuo: 210 °C
- portavirola metallica isolata
- morsetti a serraggio sotto testa vite per conduttori fino a 2,5 mm²

Conformità normativa

Direttiva BT
Norma EN 60238

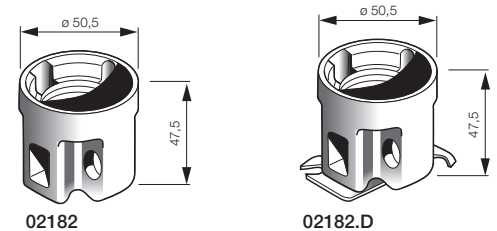

Portalampade 02164

Principali caratteristiche

- tensione nominale: 250 V
- corrente nominale: 4 A
- massima temperatura d'impiego continuo: 220 °C
- portavirola metallica isolata
- morsetti a bussola per conduttori fino a 2,5 mm²

Conformità normativa

Direttiva BT
Norma EN 60238

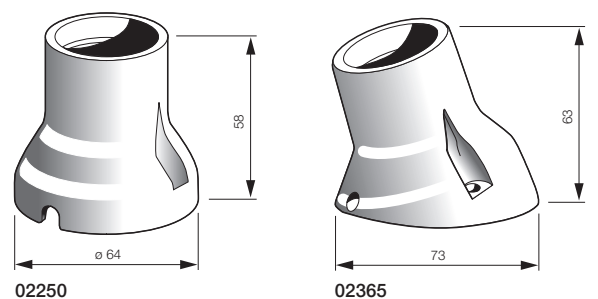
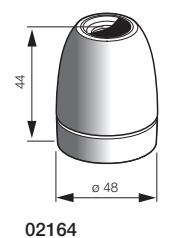

Portalampade 02187

Principali caratteristiche

- tensione nominale: 750 V
- per tensione d'accensione fino a 5 kV
- corrente nominale: 18 A
- massima temperatura d'impiego continuo: 270 °C
- portavirola metallica
- morsetti a vite per conduttori fino a 4 mm²

Conformità normativa

Direttiva BT
Norma EN 60238

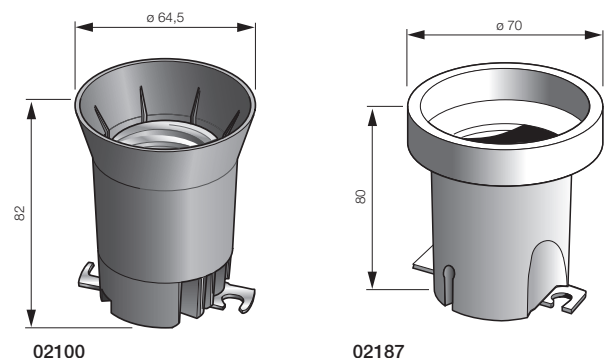

Portalampade Edison

Portalampade E27 porcellana

02174	Portalampade E27, corpo porcellana cilindrico ø 43 mm, bianco. Fori di fissaggio ø 4 mm interasse 18 mm
02174.D	Portalampade E27, corpo porcellana cilindrico ø 43 mm, piastrina di fissaggio dritta, bianco. Asole di fissaggio ø 4,5x6 mm interasse 53 mm
02174.S	Portalampade E27, corpo porcellana cilindrico ø 43 mm, piastrina di fissaggio a squadra isolante, bianco. Asole di fissaggio ø 4,5x9 mm



02174



02174.D



02174.S

Portalampade E27 porcellana

02182	Portalampade E27, corpo porcellana cilindrico ø 50 mm, portavirola metallica isolata, bianco. Fori di fissaggio ø 4,5 mm interasse 38 mm
02182.D	Portalampade E27, corpo porcellana cilindrico ø 50 mm, portavirola metallica isolata, piastrina di fissaggio dritta, bianco. Asole di fissaggio ø 5,5x8 mm interasse 52 mm
02164	Portalampade E27, raccordo M10x1 con vite di blocco, dispositivo di blocco antisvitamento, porcellana, bianco. Non previsto per sostenere paralumi



02182



02182.D



02164

Portalampade E27 su base

*02250	Portalampade E27, portavirola in porcellana, morsetti a bussola, base dritta, porcellana, bianco. Fori di fissaggio ø 4,5 mm interasse 52 mm, base ø 63 mm
*02365	Portalampade E27, portavirola in porcellana, morsetti a bussola, base inclinata, porcellana, bianco. Fori di fissaggio ø 4,5 mm interasse 52 mm, base max ø 69 mm



02250



02365

Portalampade E40

02100	Portalampade E40 con piastrina di fissaggio dritta, termoplastico, nero. Asole di fissaggio ø 5,2x7,5 mm interasse 52 mm. Massima temperatura d'impiego continuo del portalampade 240° C
02187	Portalampade E40 con piastrina di fissaggio dritta, porcellana, bianco. Asole di fissaggio ø 5,2x7,5 mm interasse 52 mm



02100



02187